

“Senhores montadores, por favor, ajude-nos a ajudar”

Certificado de Garantia e Entrega Técnica Valdemóveis

***O preenchimento do formulário pelo consumidor é de responsabilidade do lojista e montadores, assim como, a conferência da assinatura de acordo com o RG.**

Solicitamos que esse termo de garantia convencional seja lido atentamente, preenchido e assinado.

Esta garantia começa a ter validade a partir da data do recebimento do produto pelo lojista e a montagem do mesmo na casa do consumidor final. Devendo seguir as seguintes orientações:

- 1- Abertura do produto na residência do consumidor final, na frente de pessoa responsável pelo acompanhamento da montagem.
- 2- Conferência de todas as peças do produto, em quantidade e condições, tudo conforme a orientação de montagem.
- 3- Após a montagem fazer o manuseio do produto com a pessoa responsável pelo recebimento, orientando e fazendo os testes necessários para conferir o estado do produto se está perfeito.
- 4- Caso tenha algum defeito, fazer o preenchimento imediato do problema neste formulário, tirar foto e mandar para a empresa no prazo máximo de 1 dia útil.
- 5- **Orientar que os produtos home suspenso e painel de fabricação da Valdemóveis tem que ser utilizados para colocação de TV e similares apenas presas no painel ou no home através dos suportes parafusados, que são enviados pela empresa, tendo que ser vistoriados no ato da montagem se esta ficou adequada e segura, não podendo ser colocada em cima dos NICHOS a TV ou similar, pois não foi fabricado com essa finalidade, não tendo condições de aguentar o peso.**
- 6- A Valdemóveis e a loja não se responsabilizam pela fragilidade da parede.

Formulário para ser respondido e assinado pelo consumidor:

Nome consumidora final: _____

CPF nº: _____

RG nº: _____

Endereço: _____

Produto comprado: _____

Código/Lote: _____

- a- Produto foi aberto na frente do consumidor? () sim () não
- b- Produto encontra-se em perfeitas condições? () sim () não
- c- As peças e kits foram completas? () sim () não
- d- O produto após montado e vistoriado está adequado ao uso, não apresentando nenhum defeito? () sim () não
- e- Foi devidamente orientado seu uso? () sim () não
- f- Foi advertido que o produto home e painel não pode ser utilizado o nicho para colocação de TV e similar? () sim () não
- g- Foi vistoriado o produto home e painel e a montagem saiu correta estando seguro ao uso? () sim () não

Após lido e vistoriado venho assinar: _____

Data: _____

Obs: Para qualquer pedido de assistência técnica junto a empresa Valdemóveis o presente documento é essencial e imprescindível, tendo que ser enviado junto com pedido de assistência. As demais normas segue Código de Defesa do Consumidor.

Reclamação do produto no ato da entrega: _____

PASSO A PASSO DA MONTAGEM

01° Identifique as peças já colocando seus acessórios;

02° MONTE A CAIXA: com o produto deitado, parafuse as Laterais (02, 03) e Divisões (06) no Fundo (01). Parafuse os rodízios sob as Divisões e próximo as Laterais. Levante a montagem, encaixe os apliques (09) no Fundo (01). Termine encaixando o Tampo (05) sobre as peças (02, 03, 06, 09). Encaixe e parafuse as Molduras (04) no Tampo e Fundo (05, 01), (figura 01).

03° MONTE A BASE PARA TV: siga os furos das cavilhas que estão na Base Tv (08), encaixe e parafuse as Peças (17). Em seguida encoste e parafuse as peças (16, 18) na Base Tv (08), (figura 02). Reserve.

04° ENCAIXANDO A BASE TV E AS PORTAS: pegue a montagem feita no 3° passo e encaixe sobre o tampo (05), OBS: há furos para colocar as cavilhas (figura 03). Parafuse em seguida (figura 04). Parafuse as dobradiças nas portas (10 e 11) e encaixe as no local, e se houver necessidade, regule-as.

05° COLOQUE OS FORROS E ENCAIXE O VIDRO: pregue os forros. Comece com o Forro Inferior (13) (figura 06) e encaixe o Perfil H (i). Em seguida pregue o Forro Superior (14). Encaixe o vidro e aperte os suportes (N).

ATENÇÃO:

Para melhor acabamento coloque os tapa furos nas cabeças dos parafusos já fixados.



Disposições Gerais

A Valdemóveis reserva-se ao direito de alterar as características gerais, técnicas e estéticas dos produtos por ela produzidos e comercializados sem prévio aviso.

Esquema de Montagem

Avenida Jesus Candian, N° 276- Mangueira Rural
Ubã - MG CEP 36503-258 Tel: (32) 3539-7000
www.valdemoveis.com.br

Produto: RACK BANCADA FLORENÇA

Código: 11795

Medida do produto montado: 1810 x 665 x 380 mm (LxAxP)

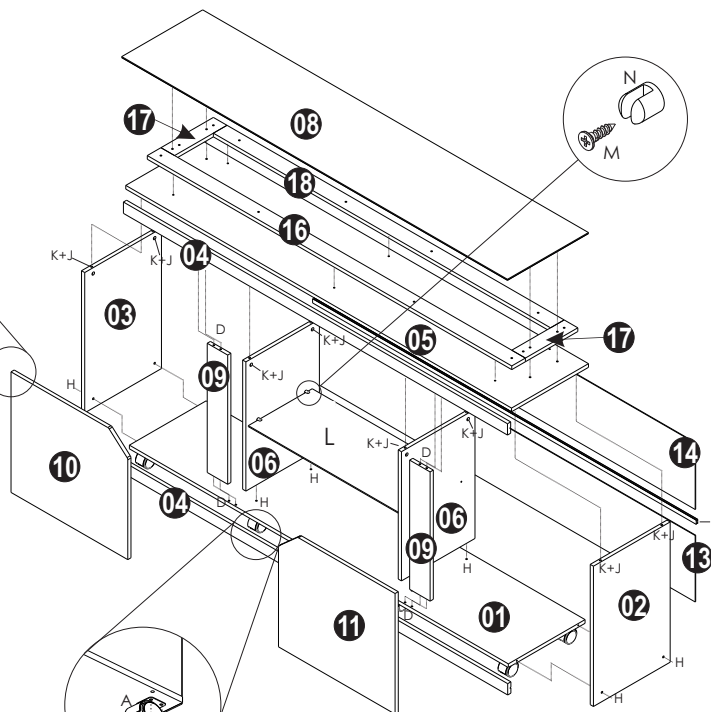
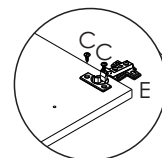
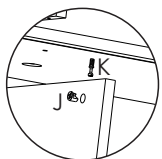

Coloque sob cada lateral.

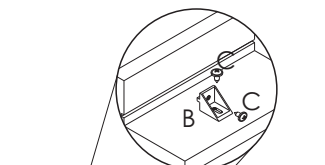
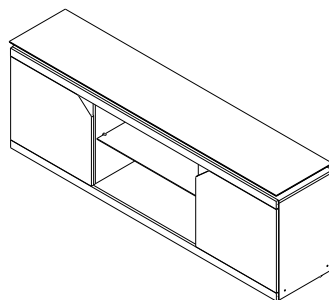



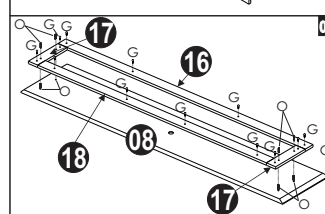
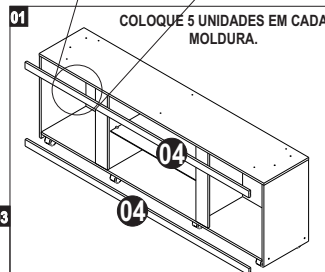











01 COLOQUE 5 UNIDADES EM CADA MOLDURA.



Relação de Peças

ITEM	REF.	DESCRIÇÃO	MEDIDA	QDT
1	11860	Fundo- Rack Bancada Florença	1778X360X15	1
2	11861	Lateral direita- Rack Bancada Florença	570X360X15	1
3	11862	Lateral esquerda- Rack Bancada Florença	570X360X15	1
4	11863	Moldura- Rack Bancada Florença	1802X46X15	2
5	11864	Tampo- Rack Bancada Florença	1810X361X15	1
6	11865	Divisão- Rack Bancada Florença	525X345X15	2
8	11866	Base para TV- Rack Bancada Florença	1810X380X25	1
9	11867	Aplique- Rack Bancada Florença	525X96X15	2
10	11868	Porta lado esq.- Rack Bancada Florença	547X490X15	1
11	11869	Porta lado direito- Rack Bancada Florença	547X490X15	1
13	11870	Forro inferior- Rack Bancada Florença	1800X270X2,50	1
14	11871	Forro superior - Rack Bancada Florença	1800X270X2,50	1
16	11872	Apoio frontal Base TV- Florença	1710X64X15	1
17	11873	Apoio lateral Base TV- Florença	246X64X15	2
18	11874	Apoio traseiro Base TV- Florença	1582X64X15	1

Relação de Ferragens

A  08x	B  10x	C  68x	D  08x	E  04x
Rodizio Rd 50 mm preto (1317)	suporte angular (1344)	paraf. chip flangeado 3,5x14 (1479)	caviha 6x30 (1293)	dobradiça pressão (RETA) slow motion calço 35 (11945)
F  40x	G  18x	H  08x	I  01x	J  08x
prego 8x8 com cabeça (2870)	paraf. chip chata 3,5x25 (1687)	paraf. estrutural 5,0x40 (1470)	perfil H plástico 1800 mm Ipé/castanho (9301) off / off (5272)	tambor 12x10 mini fix (1356)
K  08x	L  01x	M  04x	N  08x	O  08x
haste simples mini fix (1353)	prateleira de vidro 705x300x4 mm (10955)	paraf. chip chata 3,5x16 (2605)	suporte garra para vidro 6mm s/ parafuso (5598)	caviha 6x20 (7265)

OBEDIÇA A SEQUÊNCIA DE MONTAGEM NO VERSO DESSA FOLHA



RÉGUA ESCALA 1:1
(saiba a medida do parafuso)