

Produto: ARMÁRIO SENA

Código: 11631

Medida do produto montado: 1800 x 2000 x 390 mm

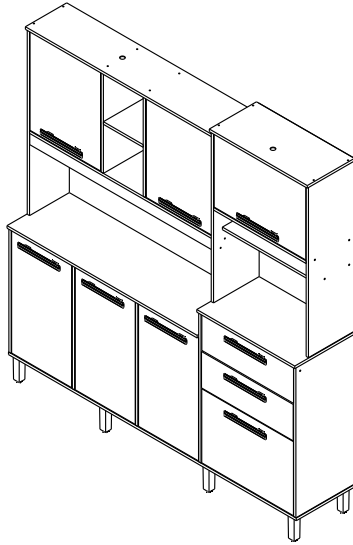

NECESSÁRIO PARA MONTAGEM:

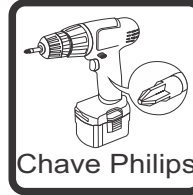

Chave Philips

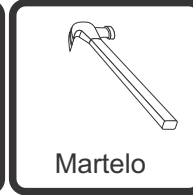

Martelo

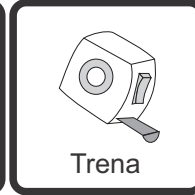

Trena



Pessoas
necessárias

VISTA EXPLODIDA

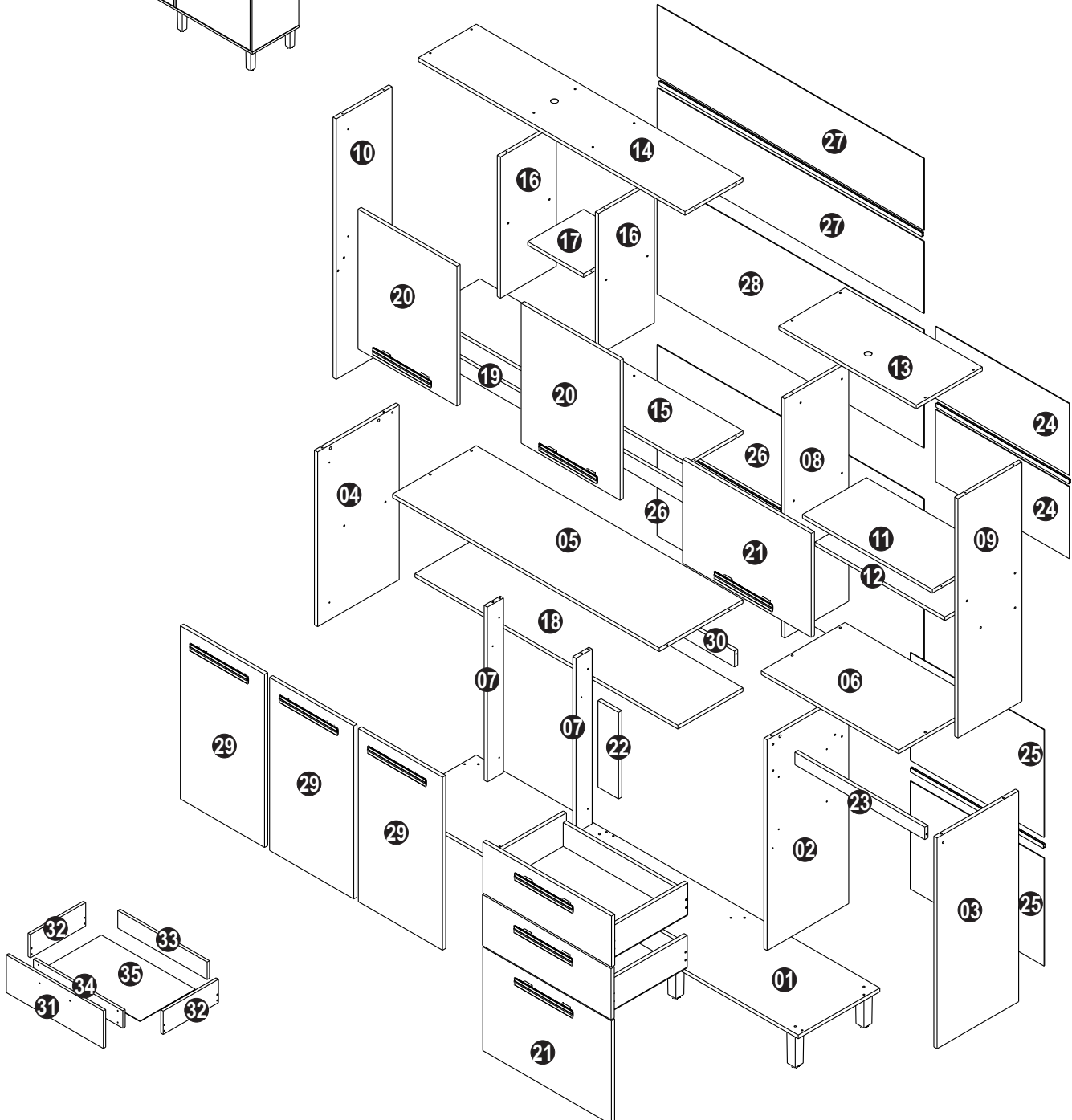











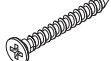
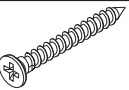
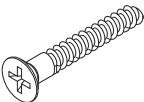
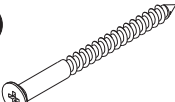
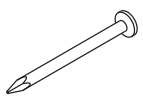

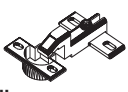
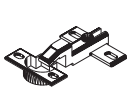

IMPORTANTE: Antes da montagem deste produto, confira todo conteúdo de peças e componentes conforme indicado abaixo. No caso de falta de peças, entre imediatamente em contato com a loja onde o mesmo foi comprado para resolução do problema. A não observância desta instrução, exime o fabricante de quaisquer responsabilidades futuras.

Listagem de peças armário Sena

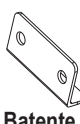
NO	Ref.	Descrição	Comprimento	Largura	Altura	Quantidade	Material
1	11639	Fundo	1880	380	15	1	MDP
2	11640	Divisão maior balcão	850	380	15	1	MDP
3	11641	Lateral direita maior balcão	850	380	15	1	MDP
4	11642	Lateral esquerda balcão	705	380	15	1	MDP
5	11643	Tampo maior	1242	390	15	1	MDP
6	11644	Tampo menor	640	390	15	1	MDP
7	9609	Batente porta	705	75	15	2	MDP
8	11645	Divisão superior	965	298	15	1	MDP
9	11646	Lateral superior direita	965	298	15	1	MDP
10	11647	Lateral superior esquerda	1050	260	15	1	MDP
11	11648	Prateleira menor	605	298	15	1	MDP
12	11649	Prateleira estreita	605	240	15	1	MDP
13	11650	Tampo da Torre	640	308	15	1	MDP
14	11651	Tampo central	1242	270	15	1	MDP
15	11652	Prateleira maior	1225	260	15	1	MDP
16	11653	Divisão superior menor	570	260	15	2	MDP
17	11654	Prateleira central	260	260	15	1	MDP
18	11655	Prateleira Balcão	1225	303	15	1	MDP
19	11656	Travessa sust. Prateleira	1225	64	15	1	MDP
20	11657	Porta superior central	564	461	15	2	MDP
21	11658	Porta superior lateral	599	419	15	2	MDP
22	11215	Apoio para prateleira	349	96	15	1	MDP
23	11659	Travessa suporte Tampo	605	50	15	1	MDP
24	11660	Forro superior da torre	623	290	2,5	2	duratri
25	11661	Forro inferior da torre	623	435	2,5	2	duratri
26	11662	Forro inferior central	1243	360	2,5	2	duratri
27	11663	Forro superior central	1243	290	2,5	2	duratri
28	11664	Forro central	1243	477	2,5	1	duratri
29	5801	Porta Balcão 2G3P Cozinha Perola	698	392	15	3	MDP
30	11665	Sustentacao Tampo Balcão	1225	64	15	1	MDP
31	11666	Frente da gaveta	599	206	15	2	MDP
32	5006	Lateral de gaveta	350	128	15	4	MDP
33	11735	Traseiro gaveta	550	96	15	2	MDP
34	11736	Contra-frente gaveta	550	96	15	2	MDP
35	11737	Fundo gaveta	580	350	2,5	2	duratri

Lista de ferragens

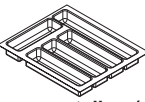
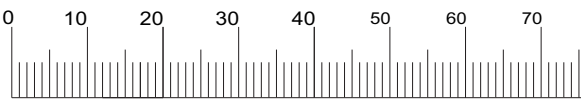
A  paraf. chata 3,5x14 (1473) 30x	B  paraf. flang 3,5x14 (1479) 80x	C  paraf. chata 3,5x25 (1687) 21x	E  paraf. chata 3,5x30 (1478) 34x
F  paraf. estrutural 5,0x40 (1470) 58x	G  paraf. chata 5,0x60 (1482) 08x	H  prego 8x8 (2870) 86x	I  cavilha 6x30 (1293) 10x
J  pino de pressão 6x8 (1311) 06x	L  dobradiça super curva 26mm (1310) 06x	M  dobradiça super curva 35mm pressão (11716) 08x	N  fixador metálico (1328) 30x
O  trapezio (1329) 09x	P  cantoneira 4 furos (2188) 02x	Q  puxador bronze (11787) 09x	R  pés 130mm retangular (11942) 08x
S  Batente (1324) 07x	T  corrediça teles 350 mm (4100) 02x	U  perfil H ipê/cas 620 - (2214) perfil H branco 620 - (2219) 02x	V  perfil H ipê/cas 1230 - (4792) perfil H branco 1230 - (6497) 02x
X  Divisor para talher (4121) 01x			

1º Montar Módulo superior do armário, usar parafuso **F** unindo peças conforme indicado na figura.

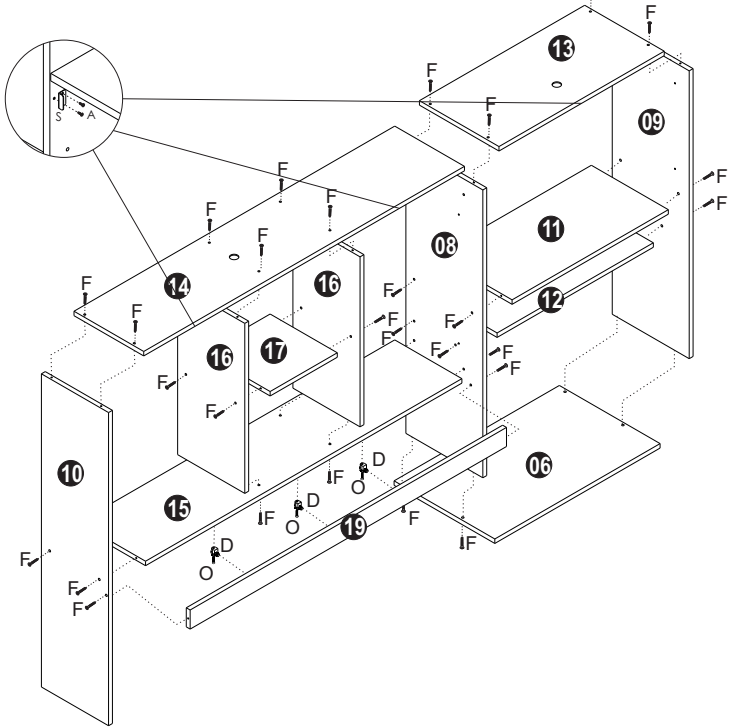

2º Montar pés **R** na base **1**, usar parafuso **G**. Montar peças **2, 3, 4, 7 e 22** na base **1**, usar parafuso **F**. Fixar corredeira **T** nas laterais **2 e 3** usar parafuso **A**.

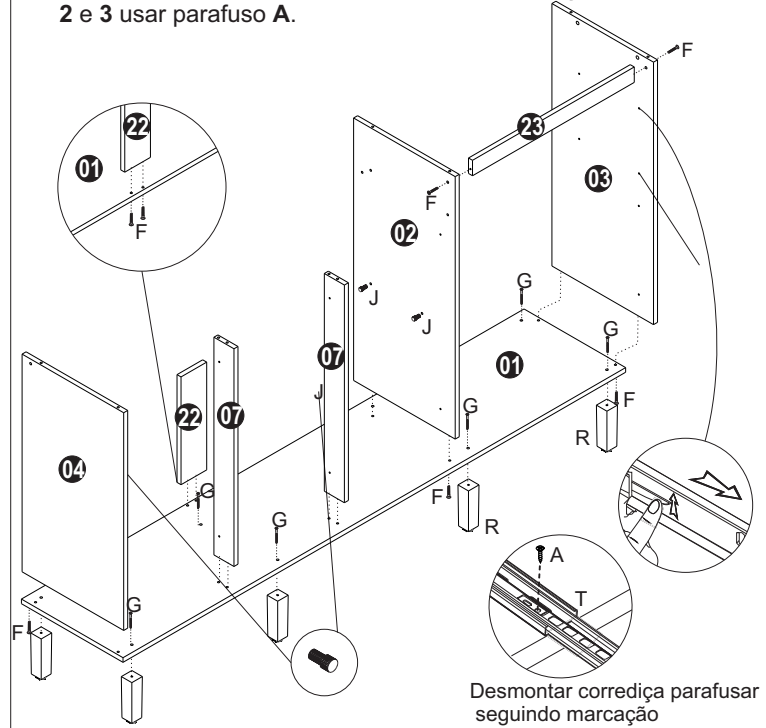

3º Unir módulo inferior ao módulo superior do armário. Parafusar tampo **5** na lateral **2**, usar parafuso **F**, em seguida coloque módulo superior sobre módulo inferior. Parafuse tampo **5** na lateral superior **10**, usar parafuso **F**, em seguida unir os dois módulos utilizando cavilha **I**, trapézio **O** e parafuso **C**.

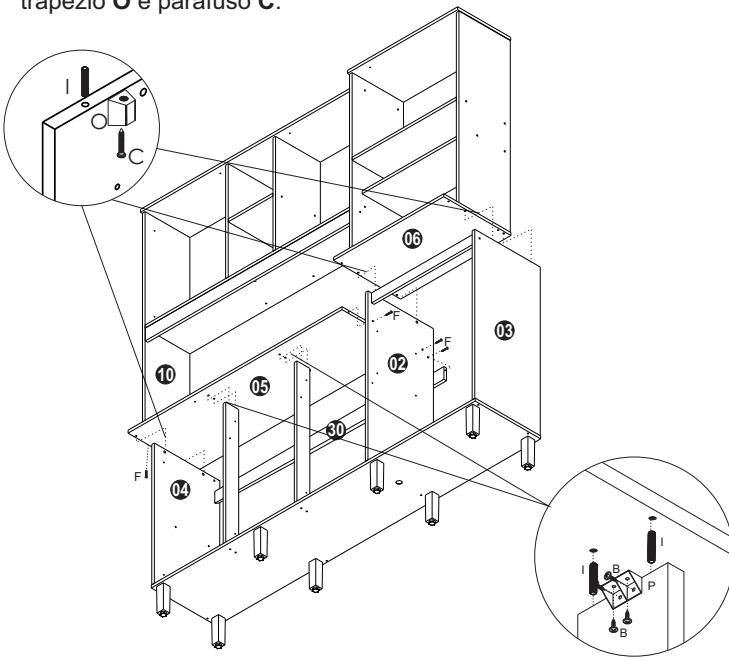

4º Usar pregos **H** e fixadores **N** para fixar forros.

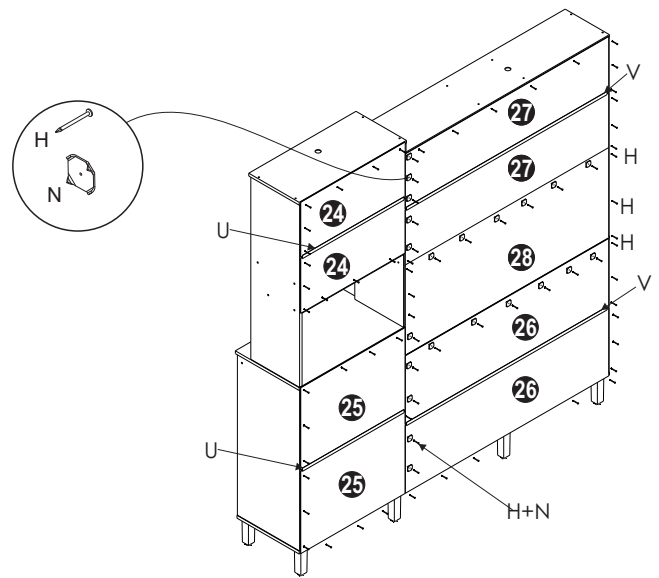

5º Parafusar laterais **32** no traseiro **33** e contra frente **34**, usar parafuso **E** em seguida fixe frente de gaveta **31** na contra frente **34** parafuso **C**. fixe fundo da gaveta **35** utilizando parafuso **B**. Montar portas usar dobradiça **L, M** e parafuso **B**, após instalar coloque os puxadores **Q** e parafusos **E**.

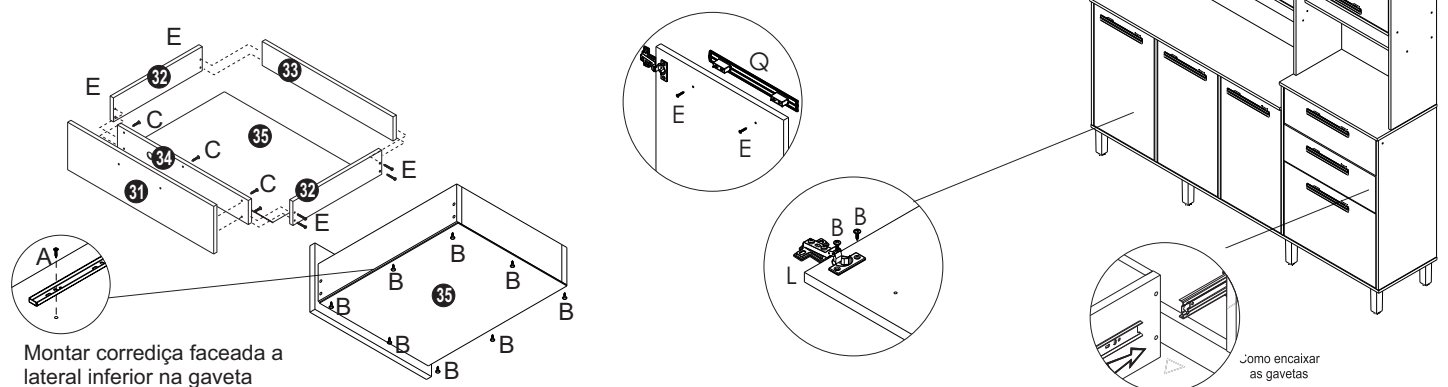

“Senhores montadores, por favor, ajude-nos a ajudar”

Certificado de Garantia e Entrega Técnica Valdemóveis

***O preenchimento do formulário pelo consumidor é de responsabilidade do lojista e montadores, assim como, a conferência da assinatura de acordo com o RG.**

Solicitamos que esse termo de garantia convencional seja lido atentamente, preenchido e assinado.

Esta garantia começa a ter validade a partir da data do recebimento do produto pelo lojista e a montagem do mesmo na casa do consumidor final.

Devendo seguir as seguintes orientações:

- 1- Abertura do produto na residência do consumidor final, na frente de pessoa responsável pelo acompanhamento da montagem.
- 2- Conferência de todas as peças do produto, em quantidade e condições, tudo conforme a orientação de montagem.
- 3- Após a montagem fazer o manuseio do produto com a pessoa responsável pelo recebimento, orientando e fazendo os testes necessários para conferir o estado do produto se está perfeito.
- 4- Caso tenha algum defeito, fazer o preenchimento imediato do problema neste formulário, tirar foto e mandar para a empresa no prazo máximo de 1 dia útil.
- 5- Orientar que os produtos home suspenso e painel de fabricação da Valdemóveis tem que ser utilizados para colocação de TV e similares apenas presas no painel ou no home através dos suportes parafusados, que são enviados pela empresa, tendo que ser vistoriados no ato da montagem se esta ficou adequada e segura, não podendo ser colocada em cima dos NICHOS a TV ou similar, pois não foi fabricado com essa finalidade, não tendo condições de aguentar o peso.**
- 6- A Valdemóveis e a loja não se responsabilizam pela fragilidade da parede.

Formulário para ser respondido e assinado pelo consumidor:

Nome consumidora final: _____

CPF nº: _____

RG nº: _____

Endereço: _____

Produto comprado: _____

Código/Lote: _____

- a- Produto foi aberto na frente do consumidor? () sim () não
- b- Produto encontra-se em perfeitas condições? () sim () não
- c- As peças e kits foram completas? () sim () não
- d- O produto após montado e vistoriado está adequado ao uso, não apresentando nenhum defeito? () sim () não
- e- Foi devidamente orientado seu uso? () sim () não
- f- Foi advertido que o produto home e painel não pode ser utilizado o nicho para colocação de TV e similar? () sim () não
- g- Foi vistoriado o produto home e painel e a montagem saiu correta estando seguro ao uso? () sim () não

Após lido e vistoriado venho assinar: _____

Data: _____

Obs: Para qualquer pedido de assistência técnica junto a empresa Valdemóveis o presente documento é essencial e imprescindível, tendo que ser enviado junto com pedido de assistência. As demais normas segue Código de Defesa do Consumidor.

Reclamação do produto no ato da entrega: _____

Disposições Gerais

A Valdemóveis reserva-se ao direito de alterar as características gerais, técnicas e estéticas dos produtos por ela produzidos e comercializados sem prévio aviso.

Este Certificado de Garantia é válido apenas para produtos vendidos e utilizados no território brasileiro.

Data de elaboração: 17/07/2020

Última atualização: 15/01/2021

e-mail: assistência @valdemoveis.com.br