



Av. das Indústrias, n° 157 - Bairro Belo Horizonte - Rodeiro /MG  
 Fone/Fax (32) 3577 - 3950  
 www.leifermoveis.com.br - assistencia@leifermoveis.com.br

# CADEIRAS ESTOFADAS

Brenda, Ilhéus,  
 Ágata,  
 Atenas Premium,  
 Larissa New, Stela,  
 Lorena.



ACESSE O VÍDEO DESTE PRODUTO







INSCREVA-SE NO CANAL

Abra a câmera do seu celular e escaneie o qr code.

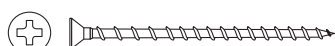
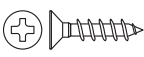
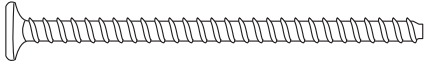
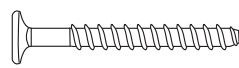

## ESQUEMA DE MONTAGEM

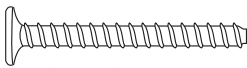
04/04/2023

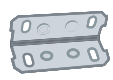
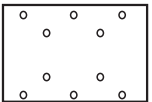
 Anel Fixador com porca 16 UN	 Cantoneiras Montagem Assento 04 UN	 Parafuso 4,0 x 50 (Montagem Aplique Cadeira) 04 UN
 Parafuso 3,5 x 12 72 UN	 1/4 x 90 Cabeça 13 08 UN	 Parafuso 7,0 x 40 CAB 10mm 08 UN
 Sapatas 08 UN	 1/4 x 60 Cabeça 13 08 UN	 Tampa Furo 08 mm 08 UN
 Arruela 1/4 (Utilizar a arruela no parafuso 1/4 x 90) 08 UN	 Cantoneira 04 Furos 04 UN	 Chapa Reta 10 furos 04 UN

### 1º Passo: montar a base da cadeira, conforme figura abaixo !

#### PÉ TRASEIRO CADEIRA

Ilhéus, Ágata e Atenas Premium

#### PÉ TRASEIRO CADEIRA

Brenda, Larissa New, Stela e Lorena.

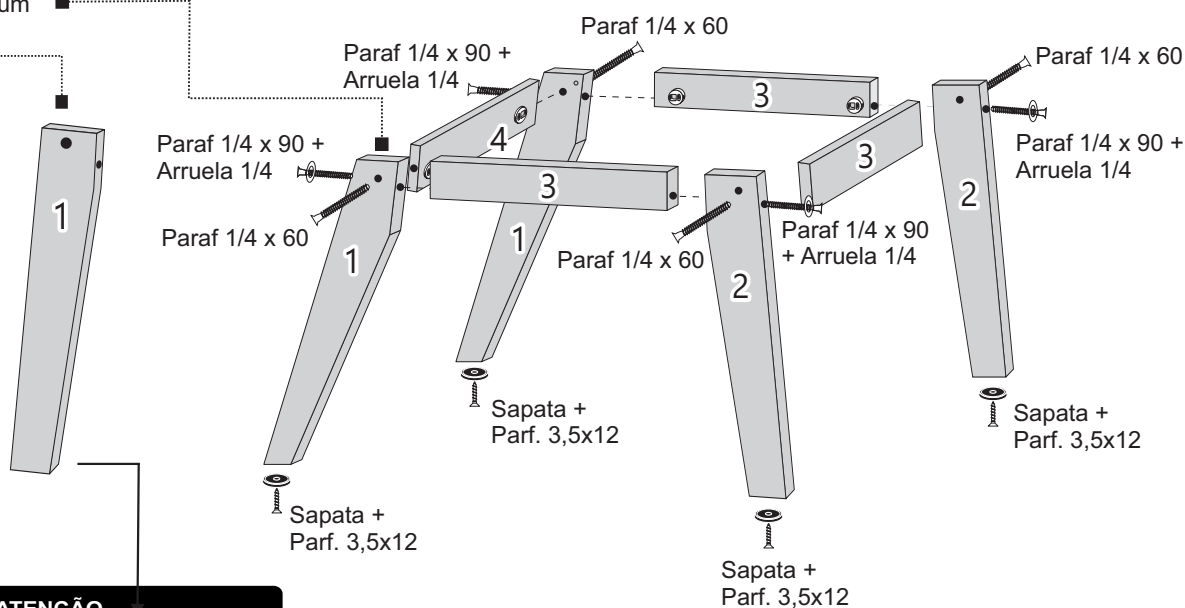

#### **ATENÇÃO:**

Nas Cadeiras: Brenda, Larissa New, Stela, Lorena.  
 o Pé Traseiro é igual ao Pé Frontal.  
 A parte reta dos pés deverá ficar para o lado de fora do produto.

## 2º Passo:

encaixar o assento no encosto, alinhando os mesmos.  
Usar parafuso 7 x 40 para fixar o assento no encosto conforme imagem abaixo !

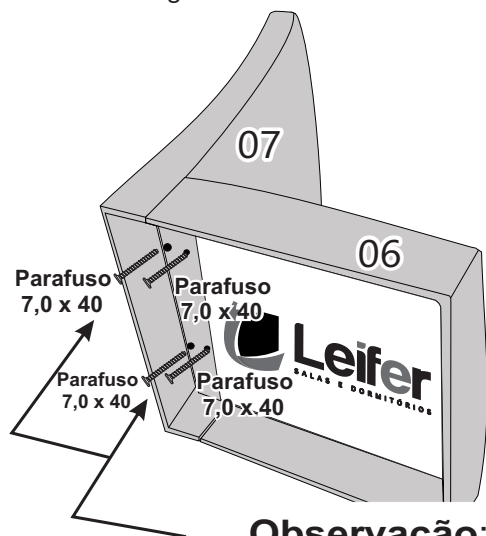

### Observação:

Primeiro usar parafuso 7 x 40 para prender o assento no encosto.

## ESTRUTURA DAS CADEIRAS:

ÁGATA - CÓD: 14858  
ILHÉUS - CÓD: 19136  
ATENAS PREMIUM - CÓD: 14863

CÓDIGO	Nº	DESCRIÇÃO	
12083	01	PÉ TRASEIRO	04
12085	02	PÉ FRONTAL	04
12082	03	PINÁZIO	06
12251	04	PINÁZIO TRASEIRO	02
14653	05	APLIQUE ÁGATA	02
14653	05	APLIQUE ILHÉUS	02
14653	05	APLIQUE ATE. PREMIUM	02
12185	06	ASSENTO	02
15116	07	ENCOSTO ÁGATA	02
19347	07	ENCOSTO ILHÉUS	02
15075	07	ENCOSTO ATE. PREMIUM	02
12290	08	KIT FERRAGEM	01

PARA ASSISTÊNCIA TÉCNICA VEJA QUAL O NOME DO PRODUTO RECEBIDO E RELACIONE COM O CÓDIGO ACIMA DO APLIQUE E ENCOSTO CORRESPONDENTES.

BRENDA - CÓD: 19133  
LARISSA NEW - CÓD: 20768  
STELA - CÓD: 20767  
LORENA - CÓD: 14055

CÓDIGO	Nº	DESCRIÇÃO	
19031	01	PÉ TRASEIRO	04
19031	02	PÉ FRONTAL	04
19030	03	PINÁZIO	06
19032	04	PINÁZIO TRASEIRO	02
14058	05	APLIQUE BRENDA	02
14653	05	APLIQUE LARISSA NEW	02
14653	05	APLIQUE STELA	02
14653	05	APLIQUE LORENA	02
12185	06	ASSENTO	02
19298	07	ENCOSTO BRENDA	02
17325	07	ENCOSTO LARISSA NEW	02
19301	07	ENCOSTO STELA	02
12096	07	ENCOSTO LORENA	02
19033	08	KIT FERRAGEM	01

PARA ASSISTÊNCIA TÉCNICA VEJA QUAL O NOME DO PRODUTO RECEBIDO E RELACIONE COM O CÓDIGO ACIMA DO APLIQUE E ENCOSTO CORRESPONDENTES.

## 3º Passo:

Pegue a chapa reta 10 furos, com parafuso 3,5 x 12 conforme imagem abaixo.

Facear bem o encosto com o assento para fixar a chapa 10 furos. Nas duas laterais do assento com o encosto.

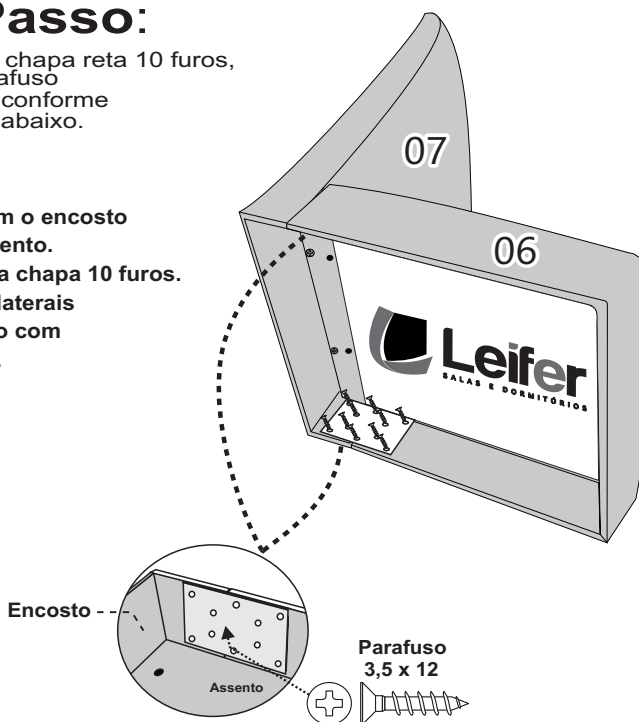

## 4º Passo:

Usar na peça Nº 05 (APLIQUE) parafuso 4,0 x 50 + Tapa Furo. Para prender os pés no assento usar cantoneiras 02 furos conforme imagem abaixo.

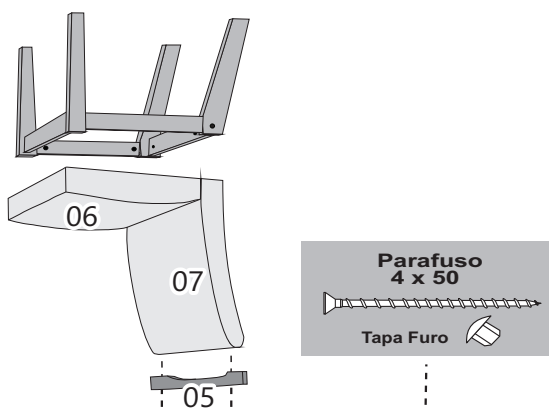

### ATENÇÃO; FIXAÇÃO DAS CANTONEIRAS.

