



SALAS E DORMITÓRIOS

Av. das Indústrias, nº 157 - Bairro Belo Horizonte - Rodeiro /MG
Fone/Fax (32) 3577 - 3950

www.leifermoveis.com.br - assistencia@leifermoveis.com.br

ROUPEIRO SAN MARINO PREMIUM

código - 18998

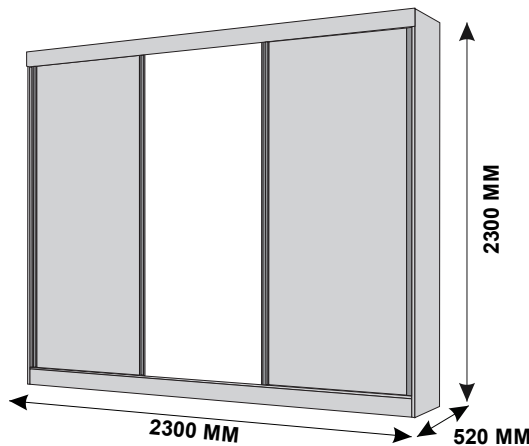

Ferramentas
Necessárias:

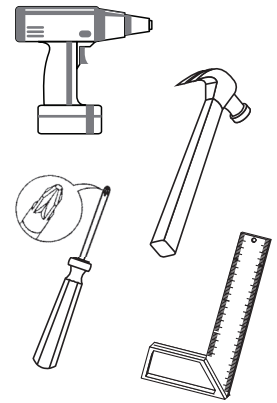

ESQUEMA DE MONTAGEM

30/08/2022

<p>MONTAGEM ESTRUTURA ROUPEIRO</p> <p>Parafuso 4,0 x 40 cabeça chata 46 UN</p>	<p>Parafuso 3,5 x 12 cabeça chata 134 UN</p>	<p>Fixar Costa</p> <p>Prego 10 x 10 120 UN</p>		
<p>MONTAGEM GAVETAS E DISTANCIADORES</p> <p>Parafuso 3,5 x 35 cabeça chata 66 UN</p>				
<p>Cavilha 6 x 30 28 UN</p>		<p>Guia Superior Anti Descarrilamento 06 UN</p>		
<p>Cantoneira Metálica 10 UN</p> <p>MONTAGEM GAVETAS</p>	<p>Suporte Cabide 08 UN</p>	<p>Sapata Plástica 08 UN</p>	<p>Etiqueta Leifer 01 UN</p>	<p>COLA</p> <p>Sachê de Cola 01 UN</p>
<p>GIZ 01 UN</p>	<p>Cantoneira 46x16x16 MOLDURA SUPERIOR 04 UN</p>	<p>Roldana c/ Mola 06 UN</p>	<p>Silicone 08 UN</p>	

Nº	DESCRIÇÃO	QT.	CÓD. FREIJÓ	CÓD. BRAÚNA	CÓD. BRANCO
01	RODAPÉ FRONTAL	01	19247	19247	19247
01.1	RODAPÉ TRASEIRO	01	19248	19248	19248
02	RODAPÉ CENTRAL	02	19246	19246	19246
03	BASE	01	19235	19235	19235
04	LATERAL ESQUERDA	01	19241	19241	19241
05	LATERAL DIREITA	01	19240	19240	19240
06	PRATELEIRA	02	19245	19245	19245
07	DIVISÓRIA ESQUERDA	01	19238	19238	19238
08	DIVISÓRIA DIREITA	01	19237	19237	19237
09	DIVISÓRIA CENTRAL	01	19236	19236	19236
10	PRATELEIRA MENOR	02	19233	19233	19233
11	PRATELEIRA CENTRAL MALEIRO	01	19231	19231	19231
12	PRATELEIRA DO MALEIRO	02	19232	19232	19232
13	DISTANCIADOR DE GAVETA	08	-----	-----	-----
14	TAMPO SUPERIOR	01	19249	19249	19249
15	MOLDURA SUPERIOR	01	19242	19242	19242
16	COSTAS	05	19228	19228	19228
17	PERFIL H	04	12271	12271	12271
18	CALCEIRO	02	12273	12273	12273
19	CABIDEIRO	02	12272	12272	12272
20	PORTA CENTRAL	01	14751	14751	14751
21	PORTA LATERAL	02	14751	14751	14751
22	FRENTE DE GAVETA	04	19229	19229	19229
23	LATERAL DE GAVETA	08	19239	19239	19239
24	FUNDO DE GAVETA	04	19227	19227	19227
25	TRASEIRO DE GAVETA	04	19234	19234	19234
26	TRILHO SUPERIOR	01	12274	12274	12274
27	TRILHO INFERIOR	01	12275	12275	12275
28	PERFIL PUXADOR	02	15649	15649	15649
29	PERFIL ARREMATE	04	15648	15648	15648
30	KIT DE FERRAGEM	01	12279	12279	12279

Montagem da Base:

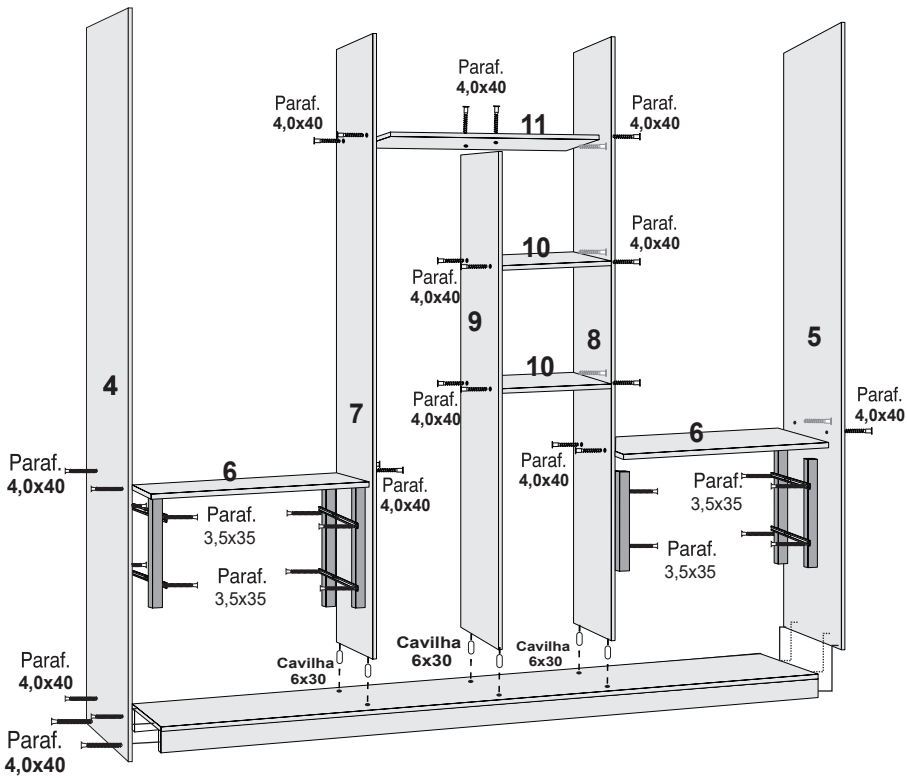
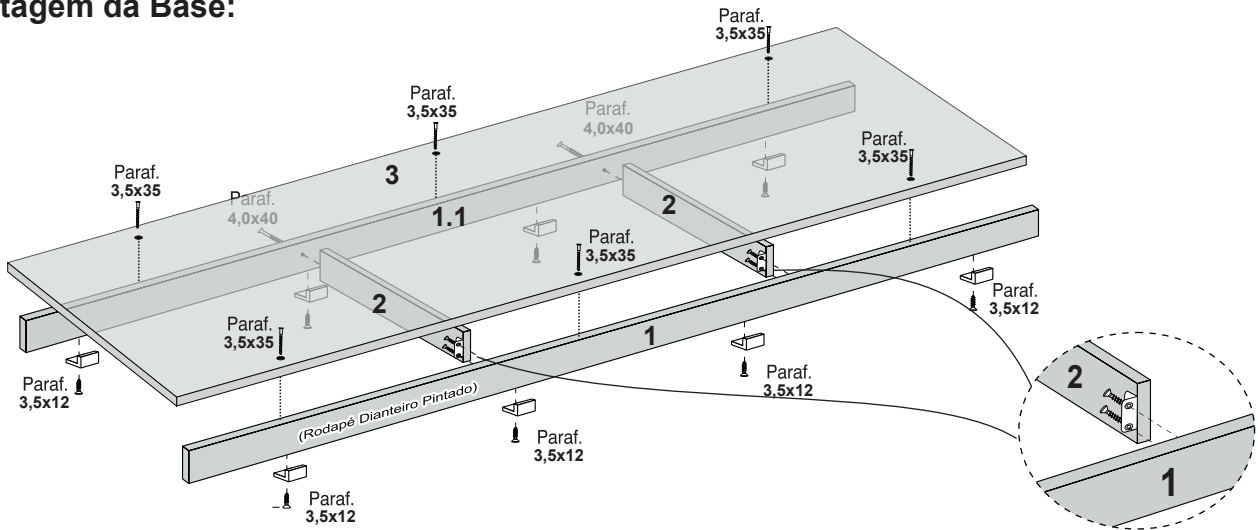

FIXAÇÃO DAS CORREDIÇAS FAVOR RESPEITAR A MARCAÇÃO NAS DIVISÓRIAS

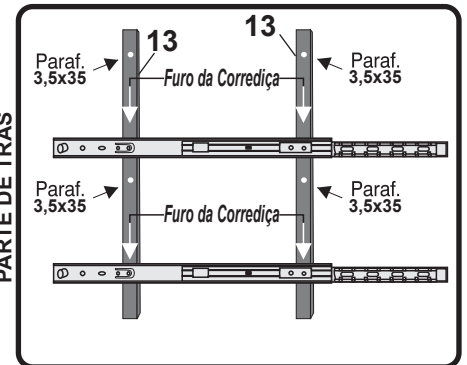

DIVISÓRIA DO ROUPEIRO DO ROUPEIRO

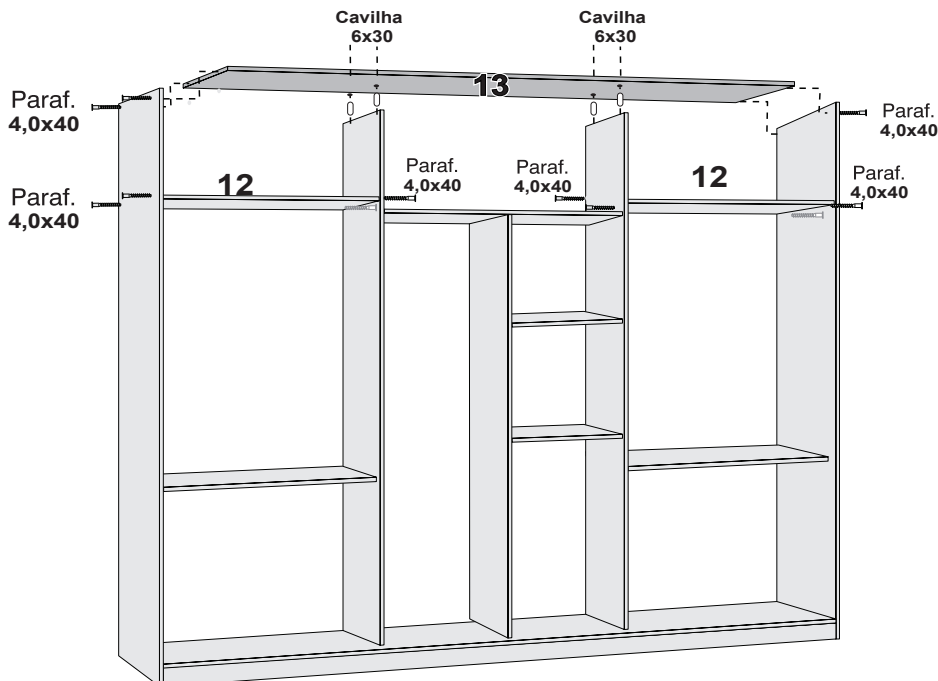

ATENÇÃO SR. MONTADOR MONTAGEM DA MOLDURA SUPERIOR

Montagem da Moldura Superior nº 15 no Tampo Superior nº 14 usando CANTONEIRA METÁLICA EMBALAGEM SEPARADA NA FERRAGEM COM OBSERVAÇÃO, parafusando no rasgo da moldura e usando parafuso 3,5x12 .

Cantoneira Metálica

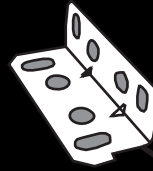

Encaixar o furo da cantoneira no rasgo da moldura e fixar a cantoneira com parafuso 3,5 x 12

ATENÇÃO USAR AS CANTONEIRAS MAIORES NA MOLDURA

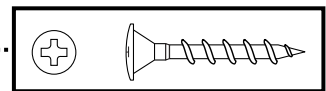

Parafuso 3,5 x 12

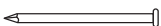
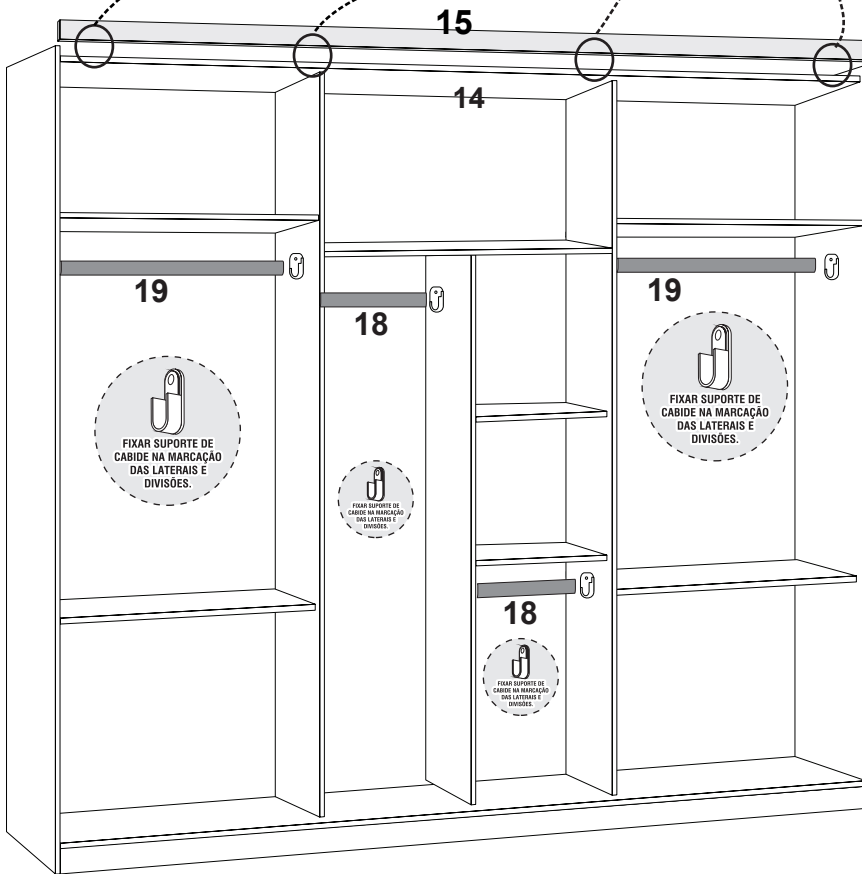

Fixar Costa
Prego 10 x 10

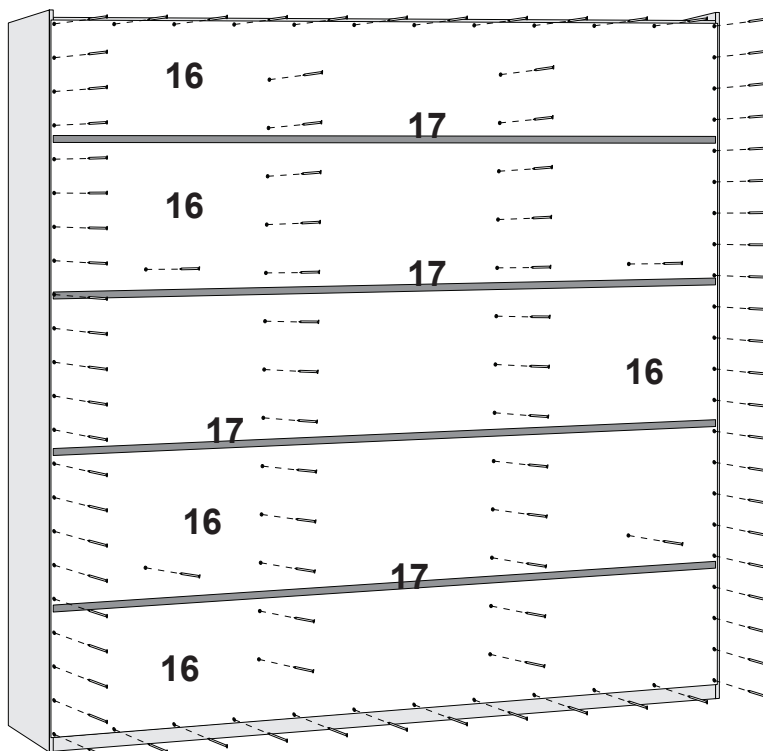
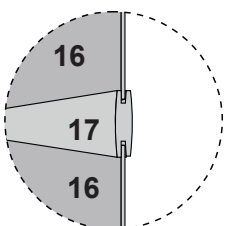
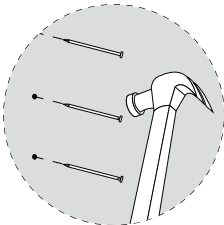

ATENÇÃO:
ENCOSTAR O GUIA NA
MOLDURA E FIXAR O MESMO
COM PARAF. 3,5X12

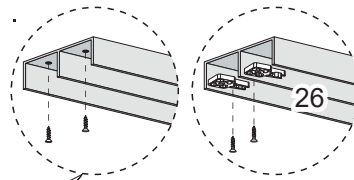
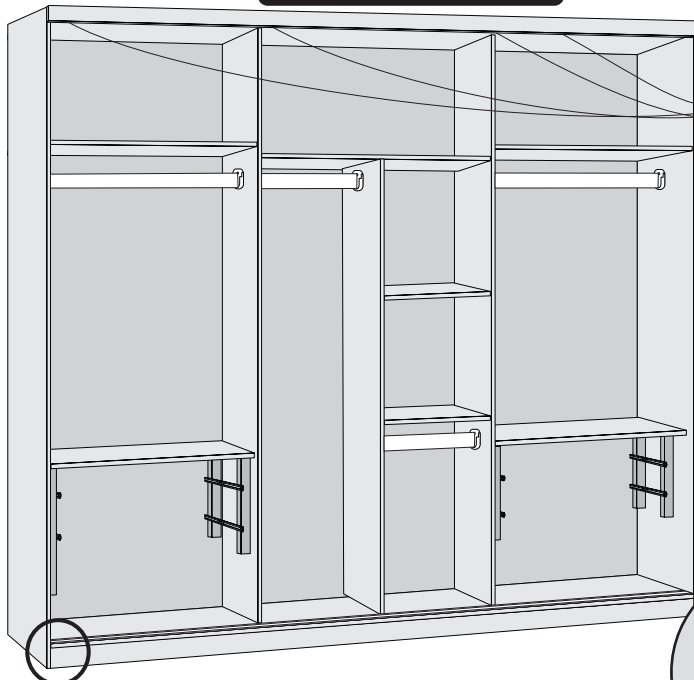

Parafuso 3,5 x 14

PORTA LATERAL

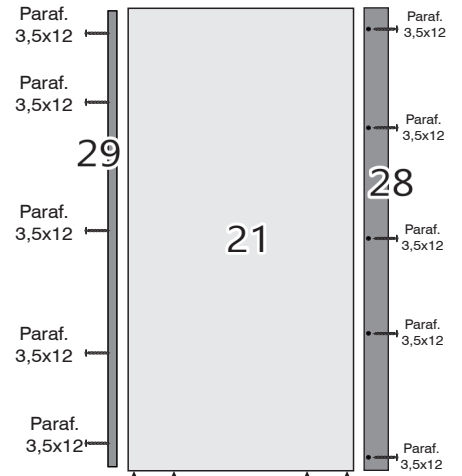

FIXAR ROLDANA NAS EXTREMIDADES DA PORTA E USAR PARAFUSO 3,5 X 12

PARAFUSAR TRILHO INFERIOR DE ALUMÍNIO NA BASE USANDO PARAFUSO 3,5 X 14, NOS FUROS DO TRILHO.

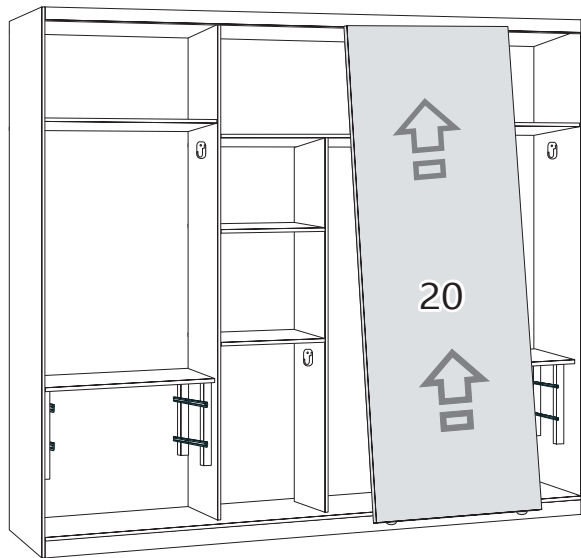
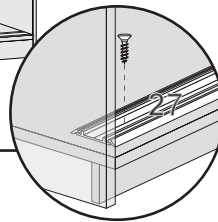

ENCAIXE DAS PORTAS.

PRIMEIRO ENCAIXE A PORTA NO GUIA SUPERIOR E EM SEGUIDA ENCAIXE NO TRILHO INFERIOR, ALINHE A PORTA E PARAFUSE O TRILHO.

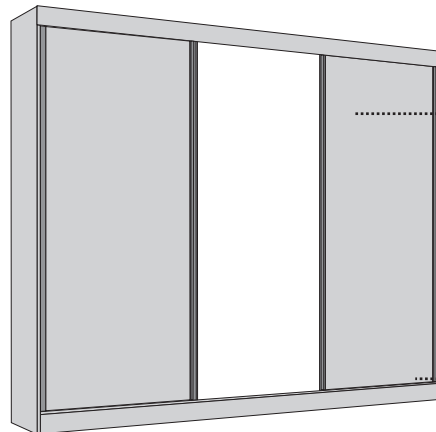

Parafusar as roldanas metálicas com molas na parte inferior da porta. Parafusar os guias superiores com rolamento um em cada extremidade na parte superior.

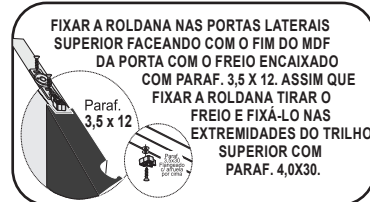

Fixação das roldanas na parte interna da porta. use parafuso 3,5 x 12

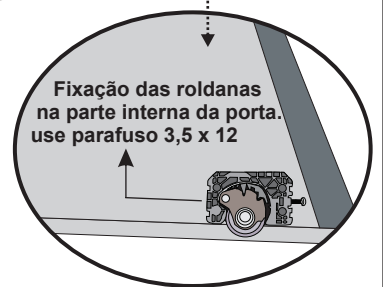

MONTAGEM DAS GAVETAS

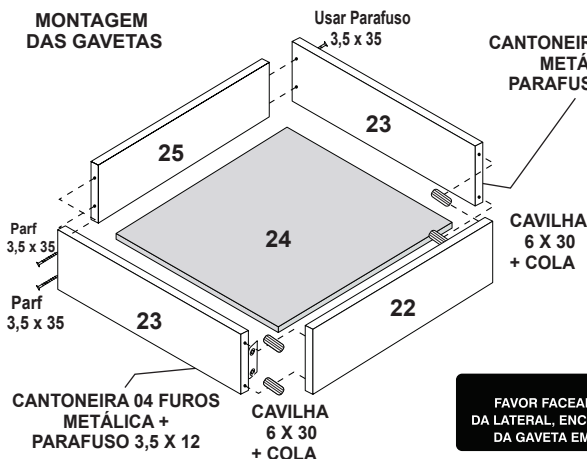

CANTONEIRA 04 FURROS METÁLICA + PARAFUSO 3,5 X 12

CAVILHA 6 X 30 + COLA

CANTONEIRA 04 FURROS METÁLICA + PARAFUSO 3,5 X 12

CAVILHA 6 X 30 + COLA

ATENÇÃO:
FAVOR FACEAR A CORREDIÇA NA BASE DA LATERAL, ENCOSTAR A MESMA NA FRENTE DA GAVETA EM SEGUIDA PARAFUSÁ-LA.

